

SRS sistemak AUSE

IRAKASLEA: Aitor Kortabarria
ir013255ao@iaretxabaleta.com



AILE ARETXABALET Lanbide Eskola

Lanbide Heziketako
Ikastetxe Integratua



WWW.IARETXABALETA.COM

SRS (supplementary restraint systems)

Kontrol unitatea

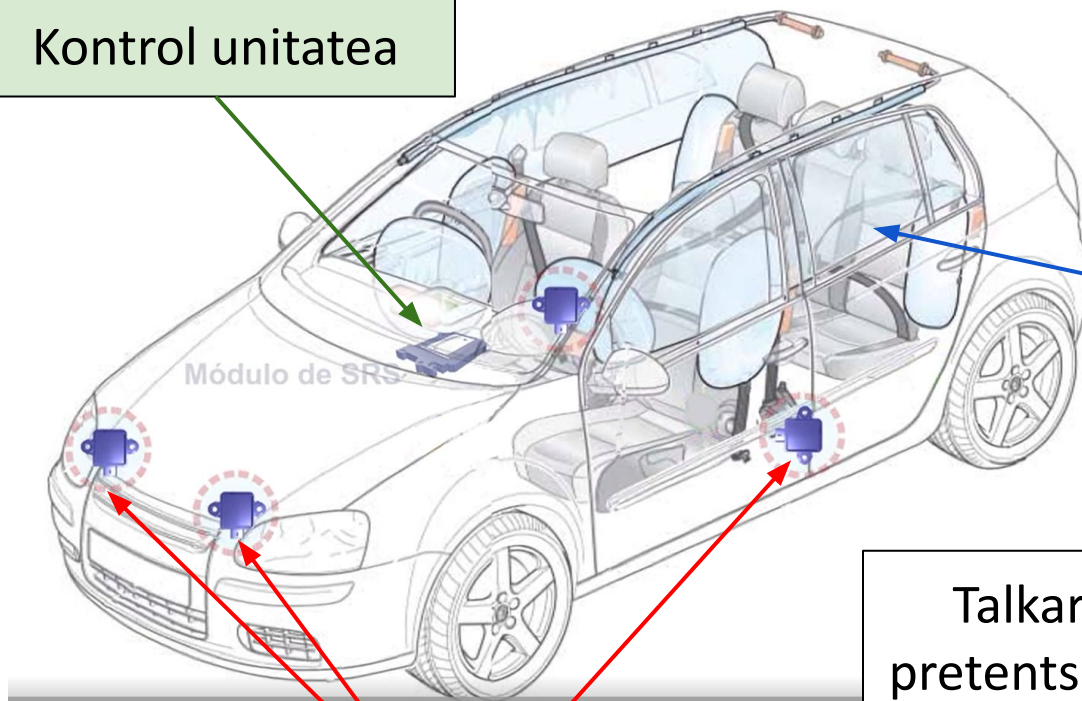

Pasaiariak babestu eta eusteko aktuatzaileak: Airbag eta gerrikoen pretentsoreak

Talka bat gertatu dela detektatzen duten sentsoareak

Talkaren arabera pretentsoreak bakarrik edo Airbag-a eta pretentsoreak aktibatuko ditu

ALE
ARETXABALETA
Lanbide Eskola

Lanbide Heziketako
Ikastetxe Integratua

Sentsoreak

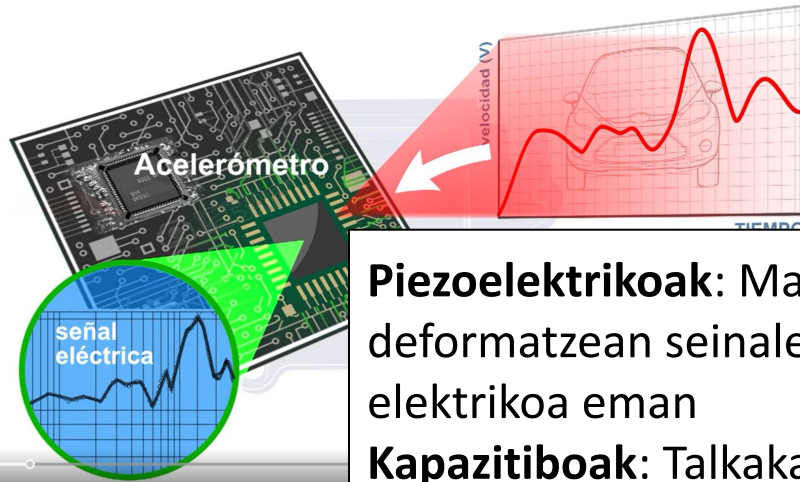

Piezoelétrikoak: Materiala deformatzean seinale elektrikoa eman
Kapazitiboak: Talkaka kondentsadore baten propietateak eraldatzen ditu



Sentsore frontalak erradiadorearen soportean montaturik

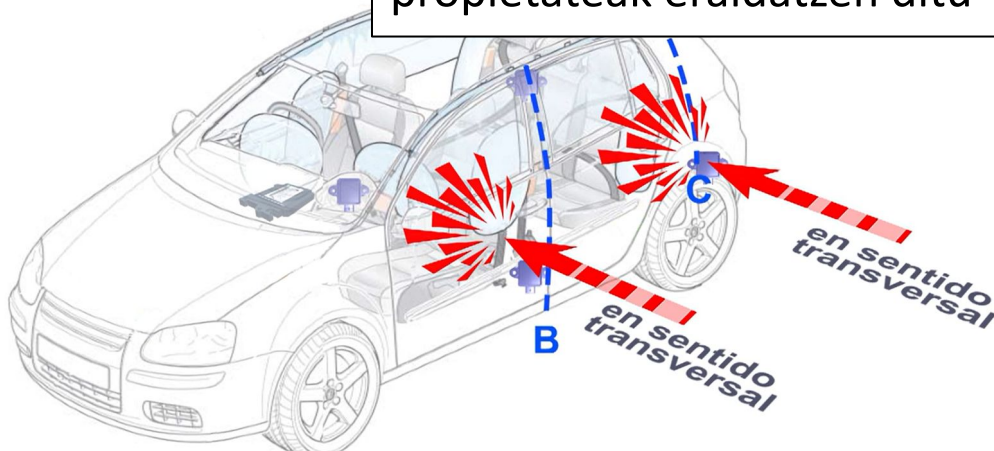

Ateen markoetan **presio sentsoreak** egon daitezke. Golpe baten ondorioz atea deformatzean marko barruko airearen presioa igotzen da. Kontuz era horretako markoak manipulatzean

Sentsoreak

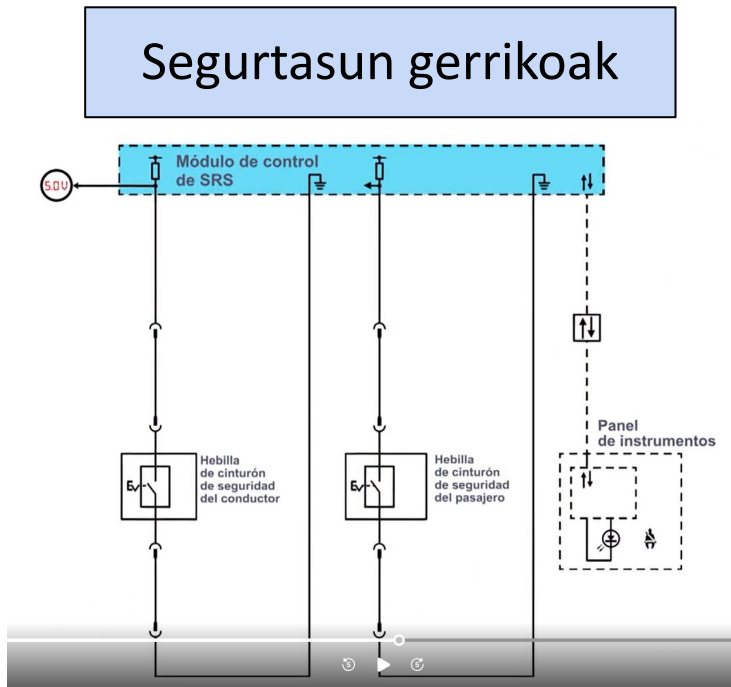
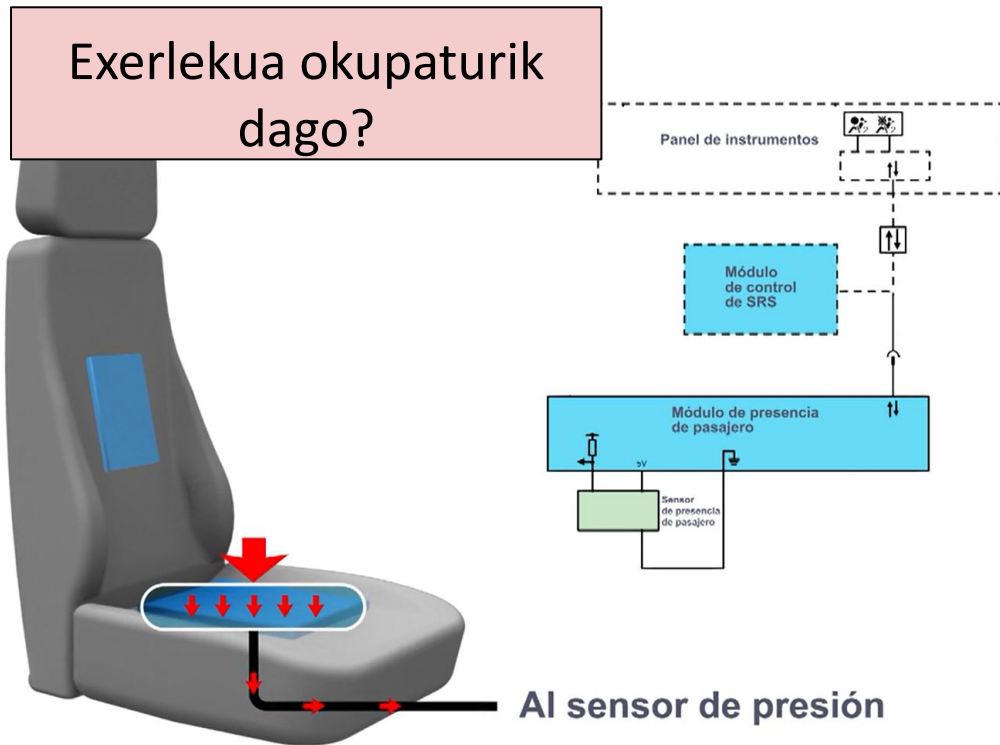

SRS modulua

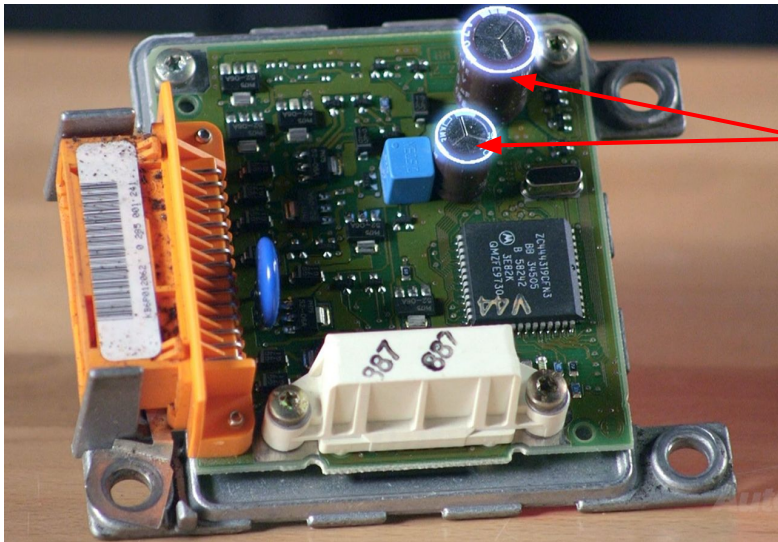

Kondentsadoreak ditu. Elikadura mostu eta 20-30 min itxaron kondentsadoreak deskargatzeko

Komunikatzeko abiadura baxuko BUS-a erabiltzen dute

Talka bat gertatzen bada moduluak zirkuitua itxiko du eta kondentsadoreak deskargatuz eta mekanismoak abiaraziz

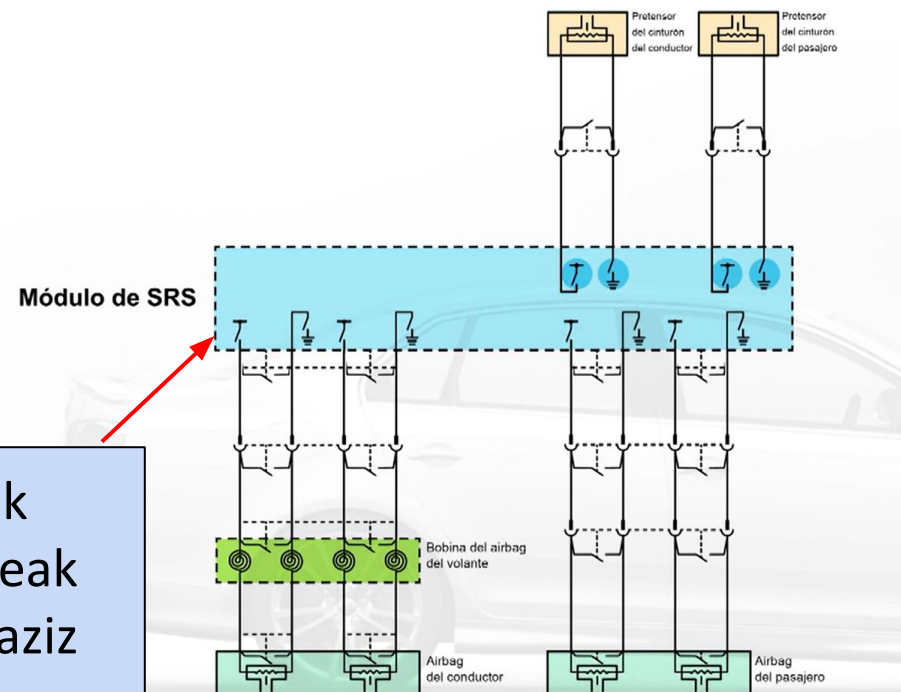

Gerrikoaren pretentsoreak

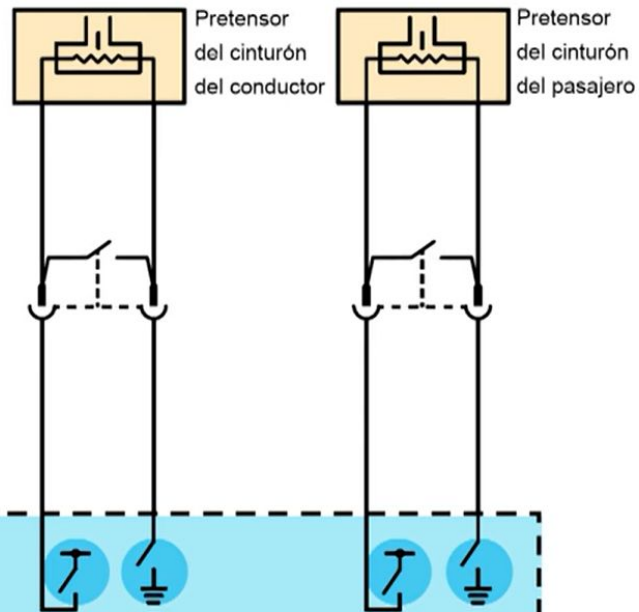
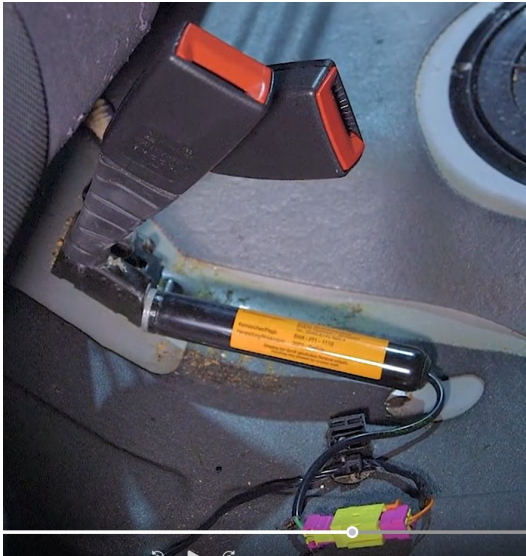

Gerrikoaren pretentsoreak

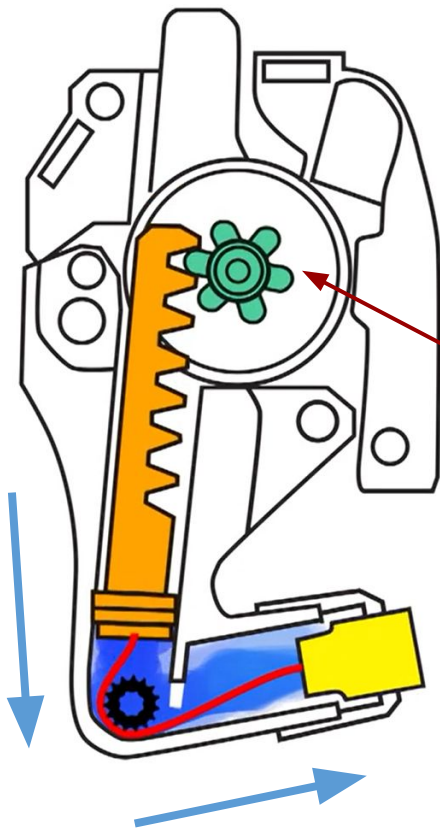

Erresistentziak leherketa bat sortzen du. Leherketan sorturiko gasak gerrikoa tentsatzen duen mekanismoa aktibatu. 150 mm tentsatu 15ms-tan

Gerrikoa tentsatzen duen tanborra biratzen da

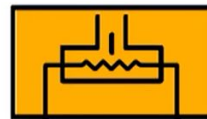

Pretensor del cinturón del conductor

Tentsio limitatzaileek pasaiariaren ongizatea bermatu

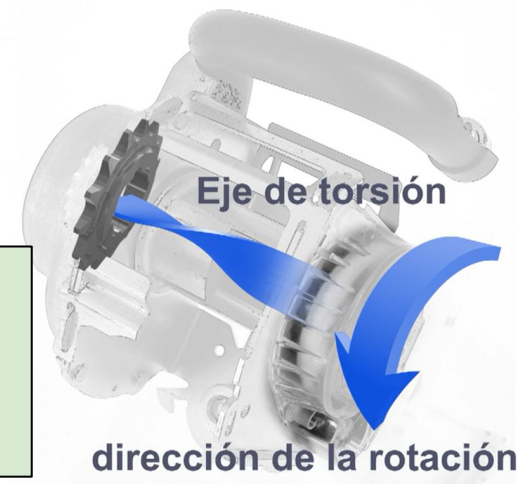

Iraultketa babesa

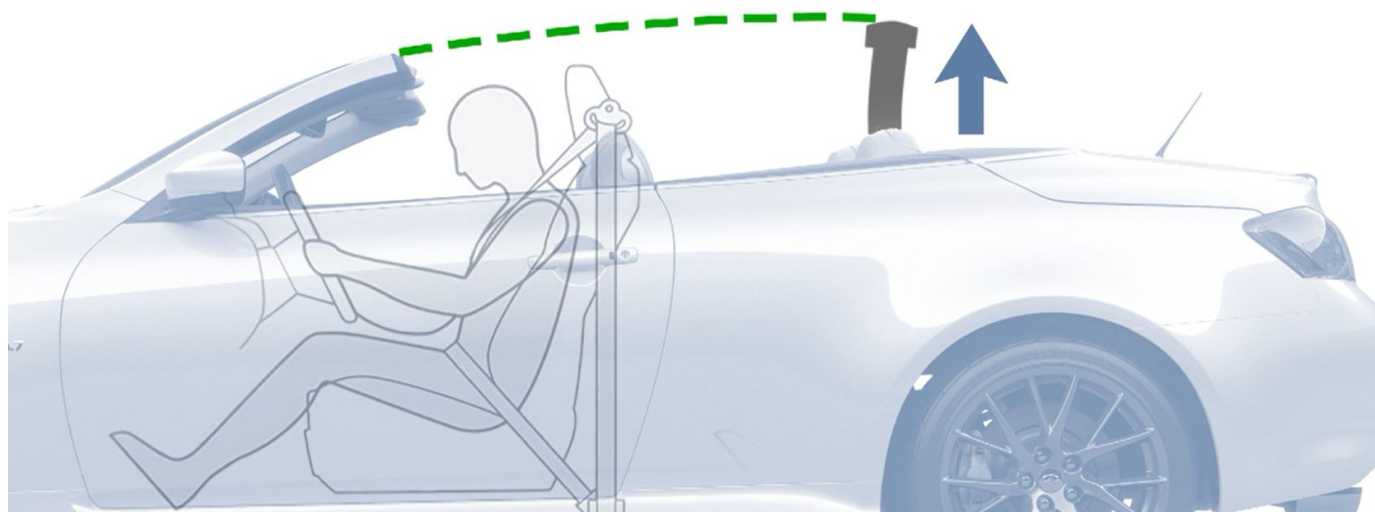

Ibilgailua iraultzean, ibilgailuaren azpiko aldean barra batzuk irtetzen dira. Barra horiek bidaiarientzat ingurune seguru bat sortzeko helburua dute

Bateriaren deskonexioa



Leherketa batek gas bat sortu eta klabija ateratzen du

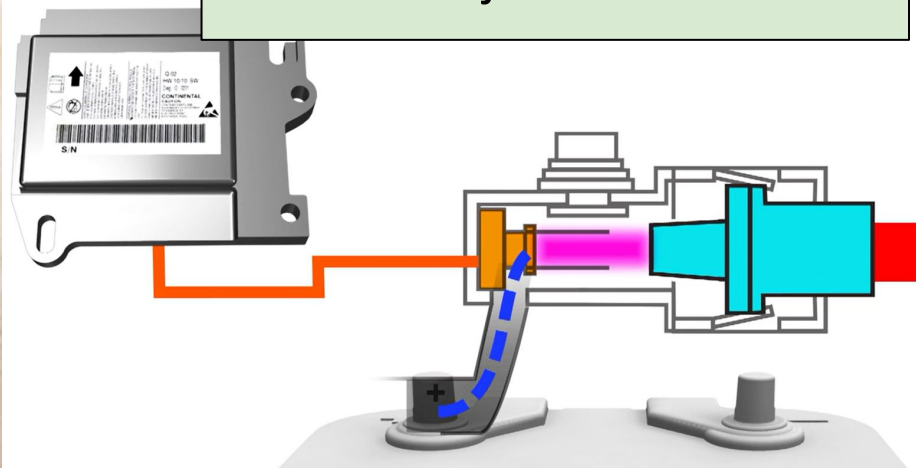

Talka baten aurrean bateriaren borne negatiboa deskonektatzen da. Horrela zirkuito labur bat gertatzeko probabilitateak nabarmen murrizten dira.

Airbag



Airbag-a 10 ms-tan aktibatzen da

Airbag

Desinflatzeko poltsak zuloak ditu

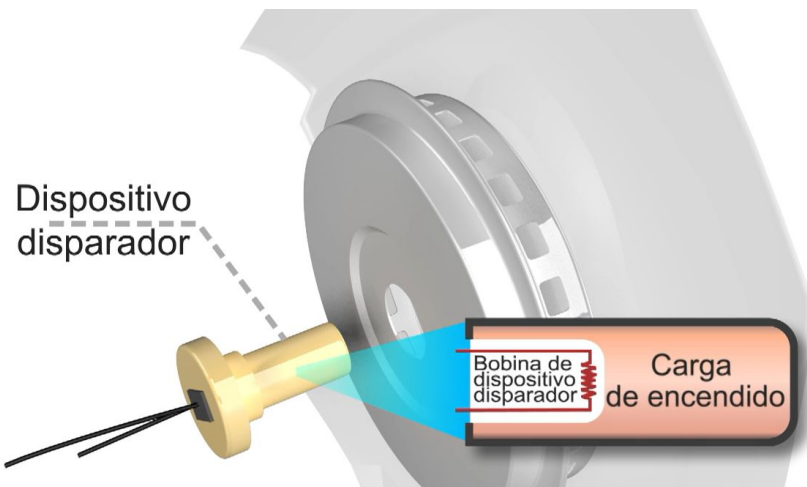

Erresistentzia berotzean gasa dilatatu eta kanporatzen du. Filtro batetik pasatzen da

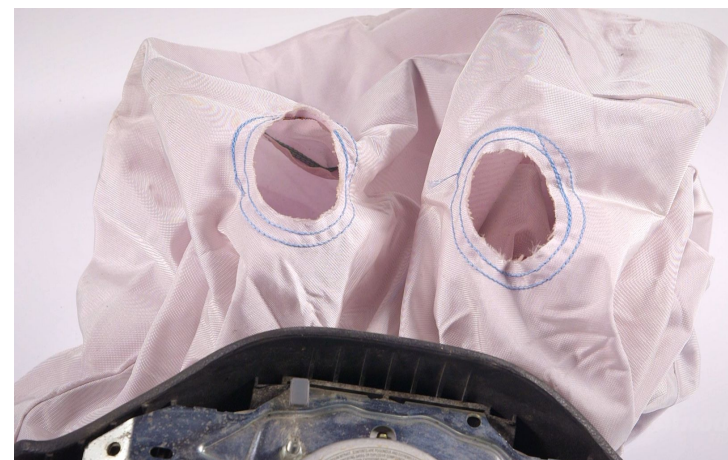
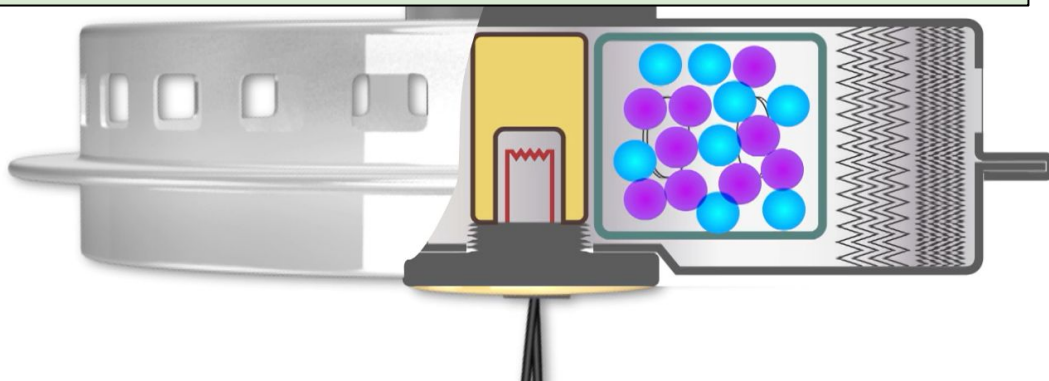

ALE
ARETXABALETAKO
Lanbide Eskola

Lanbide Heziketakako
Ikastetxe Integratua

Airbag

2 Fasetako airbag-ak 2 pizte sistema eta poltsa bakarra ditu. Bata bestearen ondoren aktibatu

Módulo de SRS

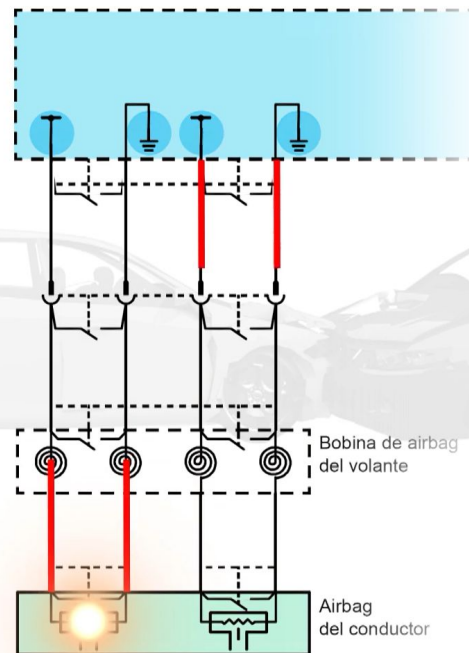

Bobina de airbag del volante

Airbag del conductor

Fase bakoitzaren pizte sistemak

ALE
ARETXABALETAKO
Lanbide Eskola

Lanbide Heziketakako
Ikastetxe Integratua

Airbag

Generadores de gas

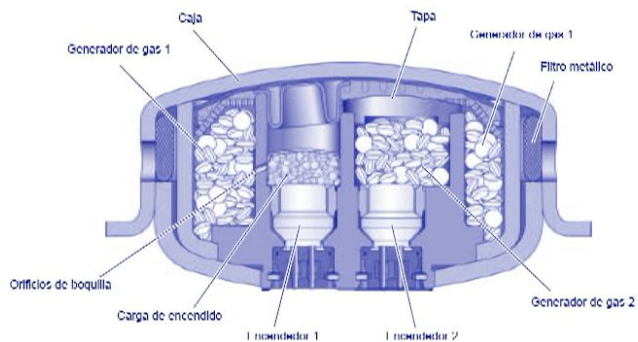

de bandeja

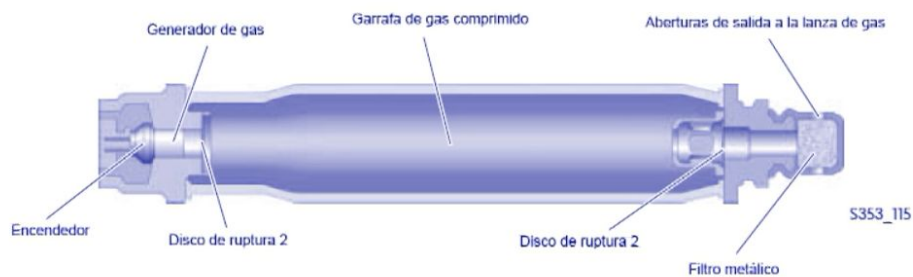

de tubo

Airbag

Kortina airbag-ean erabiltzen da

Leherketak gasailaren sigilua apurtzen du

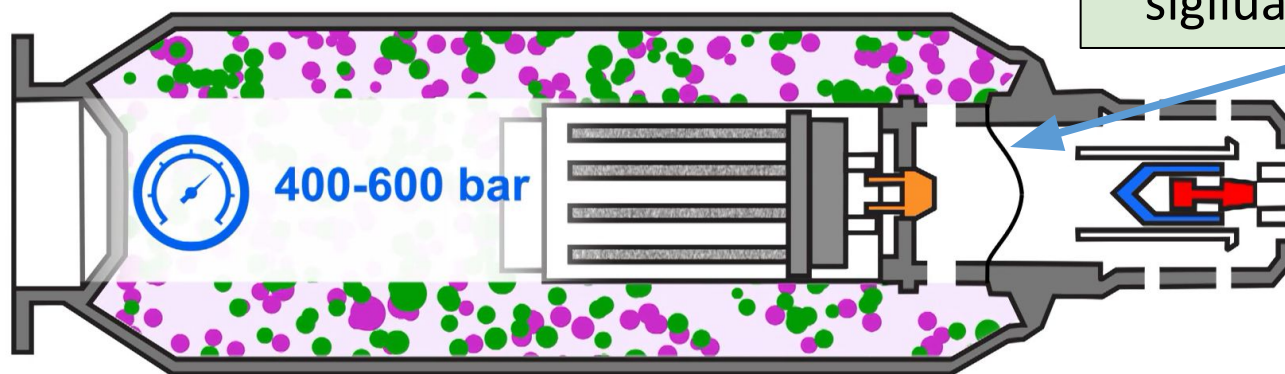

● argón

● helio

Leherketaren ondorioz azkaturiko proiektilek gasaren berotze sistema aktibatzen du